

B-H 300 系统龙骨及配件表

序列	产品编号	产品描述
1	BPM300100B	U型龙骨-黑色
2	BPM300119	U型龙骨连接件
3	BPM300120B	锁定件
4	BPM300140	U型龙骨墙面连接件
5	BPUHGCB	U型龙骨吊钩-黑色
6	BHSC301010CPWH	100mm C型板 (1.0mm钢)
	BHAC301012CPWH	100mm C型板 (1.2mm铝)
7	BPM311067	100mm C型板连接件
8	BPM300118G	100mm C型板悬吊件
9	BPM300144	100mm C型板墙面及直角连接件

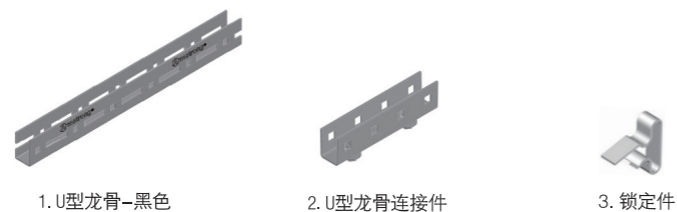

1. U型龙骨-黑色

2. U型龙骨连接件

3. 锁定件



4. U型龙骨墙面连接件

5. U型龙骨吊钩-黑色

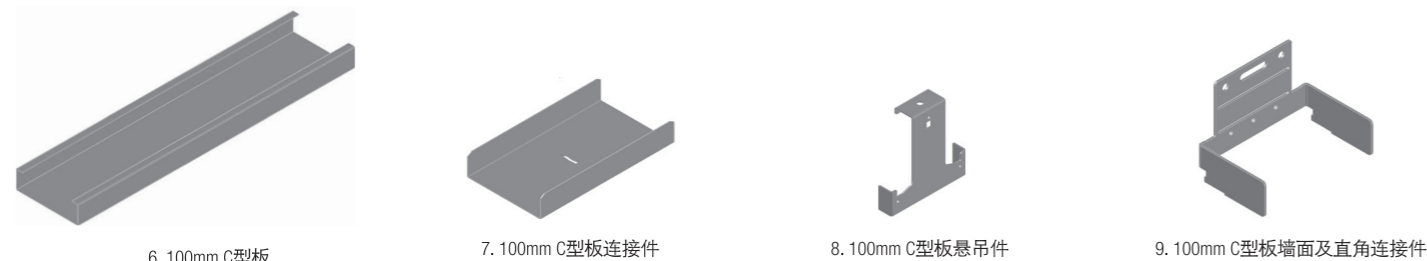

6. 100mm C型板

7. 100mm C型板连接件

8. 100mm C型板悬吊件

9. 100mm C型板墙面及直角连接件

清洁

清洁时可用软布擦去涂层表面的灰尘。如遇到顽固残留的污渍,可采用适量(切勿过量)温水稀释中性清洁剂进行清洁。同时尽量避免使用带有摩擦颗粒的清洁剂,以免划伤表面涂层。



SCAN THIS CODE to learn more about
METALWORKS™ B-H 300 System

扫描二维码
获取详细的产品信息

免费咨询热线: 400-779-3366
www.knaufarmstrong.com

05-2020 Printed in Shanghai



METALWORKS™ B-H 300 SYSTEM
B-H 300 金属勾挂条板系统



BENEFITS 主要特性

- 排列有序，设计简洁
- 线型设计效果，适合搭配连续型灯带
- 多种排布选择，极具灵活性（线型，扇形，井字形）
- 适用于TRIOGUARD涂层，防积尘，更光洁，更干净
- 系统使用C型板悬吊，安装快捷，易于维护

APPLICATION AREAS 建议使用领域

- 开放区域
- 办公区域



标准颜色

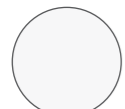

全球白 (WH)



Trioguard™
全球白

可选颜色



RAL 颜色



竹纹 / 木纹色(热转印)

* 因印刷的局限性，颜色的深浅和实际产品存在一定的差异。

* 如需定制颜色，请洽阿姆斯壮天花销售人员

排布方式

线形排布

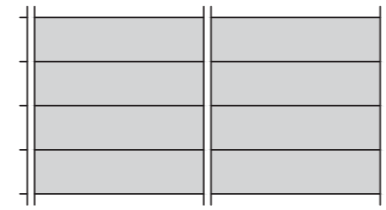

扇形排布

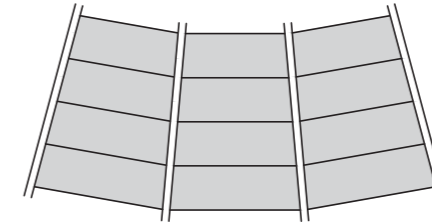

井字形排布

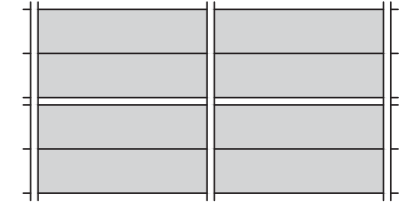

产品参数

标准孔型选择 (可依据要求定制多种孔型)	标孔 (M10)	直排微孔 (M9)	斜排微孔 (M2)	超微孔 (M3)	无孔 (M1)
* 孔径比例 1:1					
孔径	2.5 mm	1.5 mm	1.5 mm	0.7 mm	-
开孔率	16 %	9.6 %	19.1 %	1.5 %	-
NRC 降噪系数 **	0.75	0.75	0.70	0.60	-
反光度	70%	70%	65%	80%	85%

面板类型	C型板	面板
尺寸	3000x100x30 mm (长x宽x高)***	长度: 600~3000 mm 宽度: 247~1200 mm
材料厚度	钢: 1.0 mm 铝: 1.2 mm	钢: 0.5~0.8 mm 铝: 0.7~1.5 mm
龙骨系统		面板边角 长边翻边高度: 30~55mm 短边翻边高度: 30mm

喷涂方式

静电粉末喷涂



防火性能

中国A级标准

可选离缝方案

面板的一条长边和两条短边贴3mm密封胶

* 如需定制孔型或了解更多信息，请洽阿姆斯壮天花销售人员。

** 降噪系数值基于冲孔面板背附Soundtex吸音纸测定

*** C型板宽度可定制，定制范围: 50mm~300mm (需为25mm的倍数)。

横截面

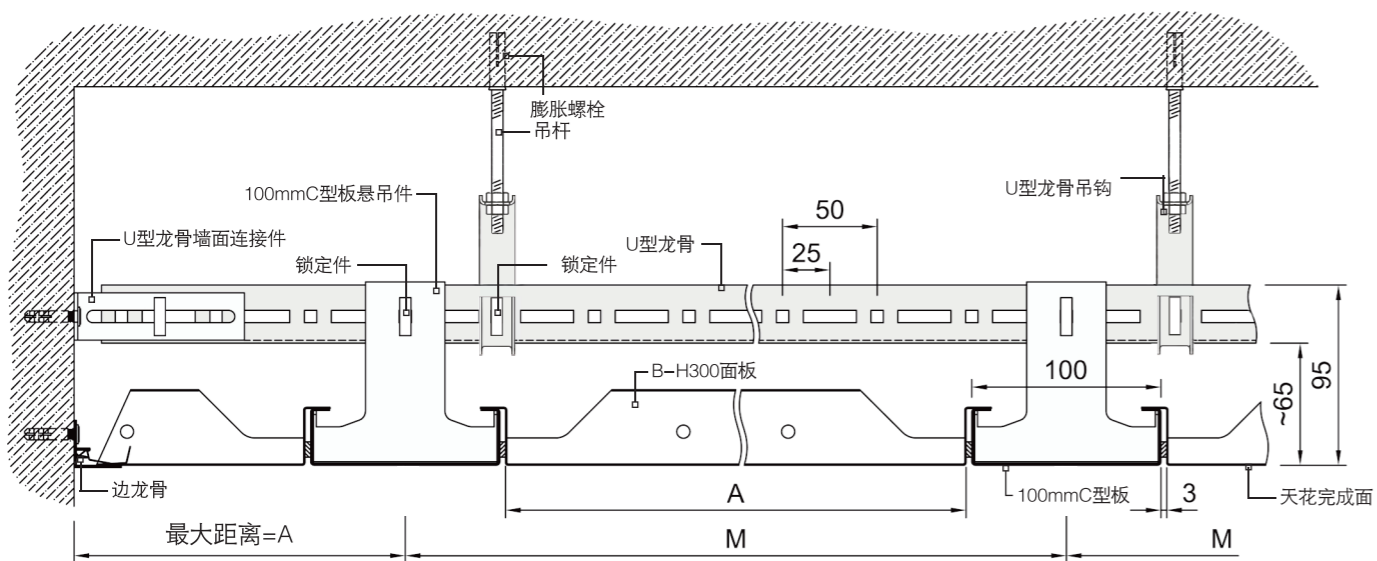

M = 模块尺寸
A = 面板长度
B = 面板宽度

悬吊系统及配件

细节图 A B-H 300 面板

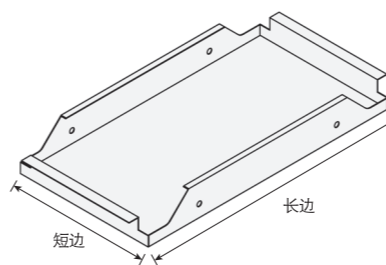

细节图 B 龙骨系统

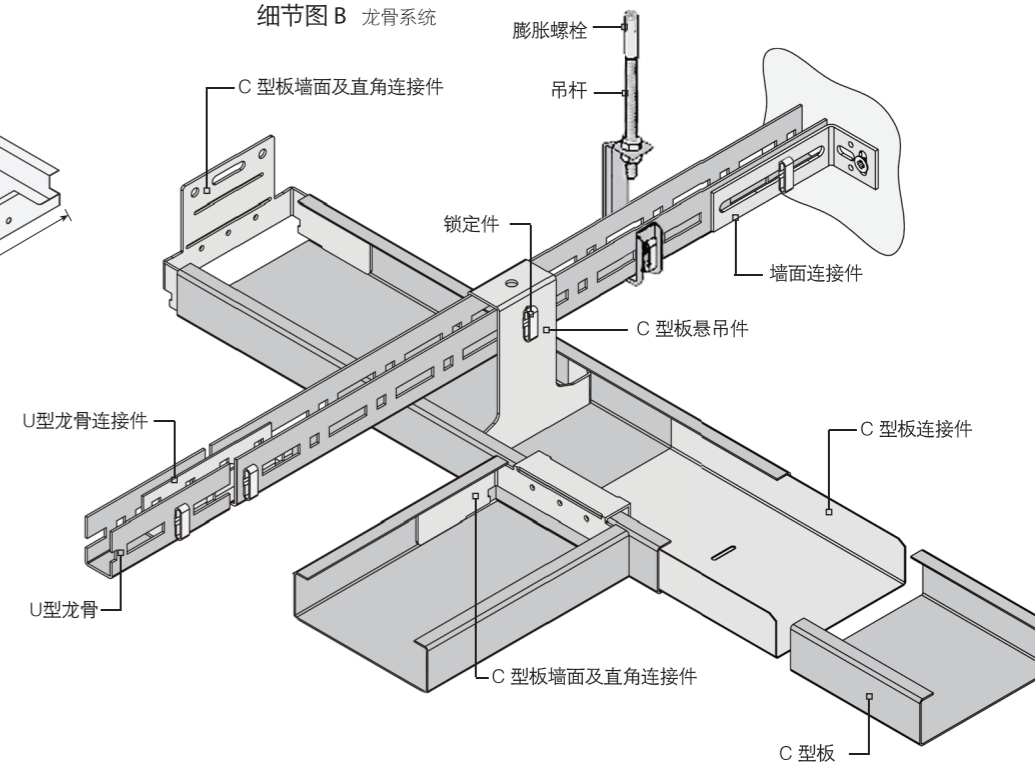

纵截面

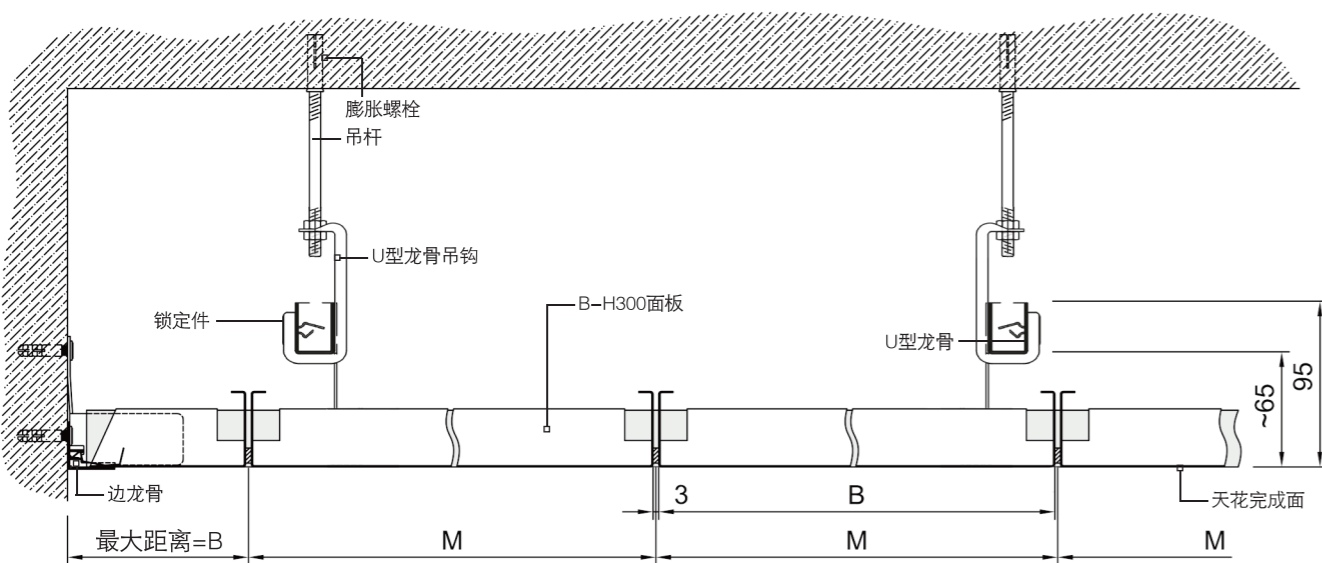

M = 模块尺寸
A = 面板长度
B = 面板宽度

